

Мушгих механизмтай ган сэндвич хавтангаар хийсэн үйлдвэрийн гаражийн хаалга ISD01

Энэ цувралын үйлдвэрлэлийн гаражийн хаалгыг үйлдвэрлэлийн барилга, агуулах, цех, терминал болон бусад үйлдвэрлэлийн байгууламжид суулгахад зориулалттай төрөл бүрийн NL,HL,VL загвараар онгойх төрлүүдтэй мөн хаалга, цонхоор тоноглох, өнгөний өргөн сонголттой байдаг.. Хүчитгэсэн хаалганы загвар нь тасралтгүй ажиллагаа, бат бөх шинж чанарыг нэмэгдүүлдэг бөгөөд найдвартай битүүмжлэх систем нь өрөөний өндөр дулаан тусгаарлалтыг нэмэгдүүлдэг.

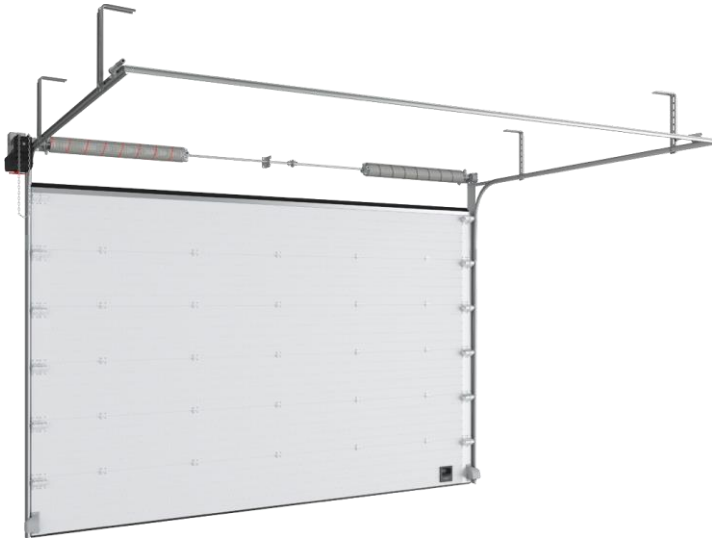

Онцлог шинж чанарууд

- Дулаан өндөртэй хаалга - сэндвич хавтангийн битүүмжлэлд хүйтэн гүүр байхгүй, дулаан тусгаарлалттай хаалганы хавтасны профиль зэргээс шалтгаалан бүх тойрогын дагуу битүүмжилдэг.
- Хаалга өргөх төрөл бүрийн төрлүүд нь тэдгээрийг дотоод орон зайн ямар ч геометр бүхий өрөөнд суурилуулах боломжийг олгодог.
- Аюулгүй ажиллагаа -Трос тасрах, пүршний механизм тасархаас хамгаалах систем нь ослын үед хавтасыг унахаас сэргийлдэг.
- Найдвартай ажиллагаа – ашиглалтын урт хугацаа, аюулгүй байдлын , олон жилийн турш боловсруулсан загвар.

Техникийн үндсэн шинж чанарууд

Циклийн тоо	120,000 (хаалга); 25,000 (мушгих механизм)
Нээх өндөр, мм	2 000 -аас 8 000 хүртэл
Нээх өргөн, мм	2 000 -аас 8 000 хүртэл
Дээд ханны зай, мм	150 -аас
Хажуу ханны зай, мм	120 -аас

ШИНЭ

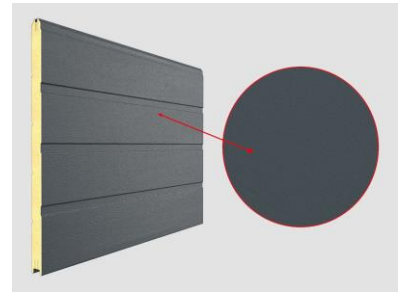

Гаражийн хаалганы сэндвич хавтангийн шинэ өнгө- RAL 7016 өнгө дээр үндэслэсэн бөгөөд түүн дээр матт гадаргуу нэмсэн

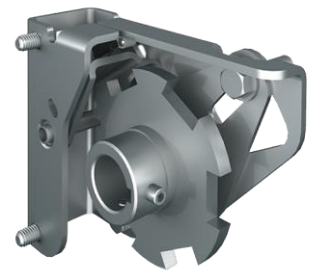

Пүршний эвдрэлээс хамгаалах хэрэгслийн бүх шугамыг бүрэн шинэчилсэн. Шинэчлэгдсэн загвар нь суурилуулалтыг хялбарчилж, бүтээгдэхүүний бат бөх чанарыг 30% -иар нэмэгдүүлсэн. Одоо та аюулгүй байдлын мэдрэгчийг суулгаж болно.

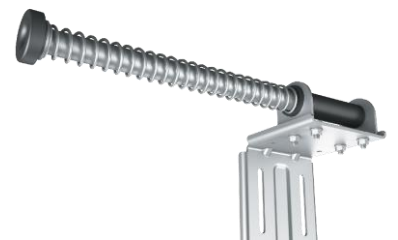

Шинэ амортизатор - чимээгүй ажиллагаатай, олон төрлөөр тохируулна, хэв гажилтын эсэргүүцлийг нэмэгдүүлсэн.

Мушгих механизмтай хөнгөн цагаан сэндвич хавтангаар хийсэн өндөр хурдны гаражийн хаалга ISD01-PARKING

ISD01-PARKING цувралын секцийн хаалганууд нь секцийн болон өндөр хурдны спираль хаалганы хамгийн сайн чанарыг хослуулсан. Хаалганы онгойлтын өндөр хурд нь тэдгээрийн хамрах хүрээг тодорхойлдог - тэдгээрийг зогсоол, гараж, шалган нэвтрүүлэх цэг, үйлдвэрлэлийн болон агуулахын байр гэх мэт объектуудад суулгадаг.



Онцлог шинж чанарууд

- Хаалганы бүтэц нь зэврэлтэнд тэсвэртэй материалаар хийгдсэн, 40 мм зузаан, 220 мм өндөртэй Пенополиуритан хөөсөөр дүүргэсэн эрчим хүчний хэмнэлттэй хөнгөн цагаан сэндвич хавтантай
- Хаалганы хавтасыг өндөр хурдтайгаар онгойлгох.
- Ашиглалтын өндөр хурдтай байдал, бүтцийн аюулгүй байдлын ажиллагаатай.
- Стандарт өнгө: цагаан (RAL 9003), саарал (RAL 9006), стандарт бус өнгө (нэмэлт төлбөртэй)

Техникийн үндсэн шинж чанарууд

Циклийн тоо	1,000,000 (хаалга); 100,000 (мушгих механизм)
Нээх өндөр, мм	2 000 -аас 3 700 хүртэл
Нээх өргөн, мм	2 000 -аас 5 000 хүртэл
Дээд ханны зай, мм	430 -аас
Хажуу ханны зай, мм	150/230-аас (мотор суурилуулах талаас)
Нээх хурд	2 м/с -ээс

ШИНЭ



Онцгой байдлын үед хаалганы хавтасыг яаралтай буулгах систем.



Хяналтын хэсэг - шинэчлэгдсэн загвар, өргөтгөсөн функц (үйлчилгээний анхааруулга, циклийн тоолуур, зөөлөн эхлүүлэх, зогсоох функц.)

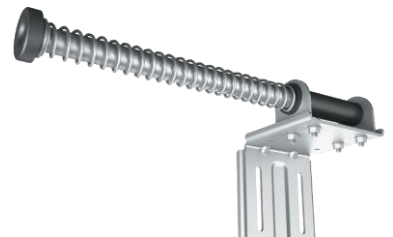

Шинэ амортизатор - чимээгүй ажиллагаатай, олон төрлөөр тохируулна, хэв гажилтын эсэргүүцлийг нэмэгдүүлсэн.



Панорамик шиллэгээ - хавтасыг панорамик хавтангаар бүрэн эсвэл хэсэгчлэн тоноглох боломжтой

Мушгих механизмтай хөнгөн цагаан панорамик хавтангаар хийсэн үйлдвэрлэлийн гаражийн хаалга ISD02

ISD02 цувралын панорамик хаалганууд нь бүхэлдээ эсвэл хэсэгчлэн панорамик хавтангаас бүрдэх тул автомашины үзэсгэлэнгийн танхим гэх мэт фасадтай барилгад суурилуулахад тохиромжтой төрөл бүрийн NL,HL,VL загвараар онгойх төрлүүдтэй. Хөнгөн цагаан профайлтай панорамик хавтанг үйлдвэрлэх нь тэдний бат бөх чанарыг хангадаг бөгөөд хаалганы эрчим хүч хэмнэх, дулаан тусгаарлах шинж чанарыг сайжруулахын тулд панорамик болон сэндвич хавтанг хослуулах, түүнчлэн тоноглогдсон гүүрэн тусгаарлагчтай хөнгөн цагаан профилийг ашиглахыг зөвлөж байна.

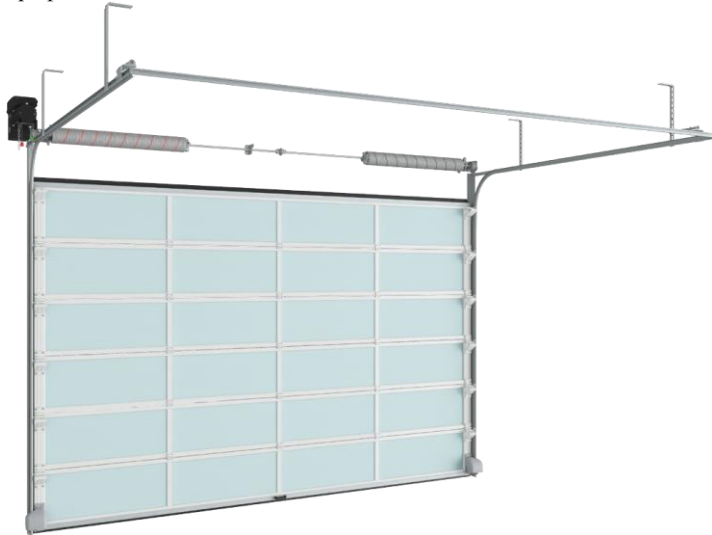

Онцлог шинж чанарууд

- Оросын зах зээл дээрх цорын ганц найдвартай хагардаггүй, цохилтод тэсвэртэй поликарбонатыг шиллэгээ болгон ашигладаг.
- Аюулгүй ажиллагаа -Тросс тасрах, пүршний механизм тасархаас хамгаалах систем нь ослын үед хавтасыг унахаас сэргийлдэг.
- Найдвартай ажиллагаа – ашиглалтын урт хугацаа, аюулгүй байдлын , олон жилийн турш боловсруулсан загвар.
- Хаалга өргөх төрөл бүрийн төрлүүд нь тэдгээрийг дотоод орон зайн ямар ч геометр бүхий өрөөнд суурилуулах боломжийг олгодог.

Техникийн үндсэн шинж чанарууд

Циклийн тоо	120,000 (хаалга); 25,000 (мушгих механизм)
Нээх өндөр, мм	2 000 -аас 6 000 хүртэл
Нээх өргөн, мм	2 000 -аас 6 100 хүртэл
Дээд ханны зай, мм	150 -аас
Хажуу ханны зай, мм	120 -аас
Дулаан дамжуулах эсэргүүцэл, Вт/м² *°C	0,4 (B)

ШИНЭ

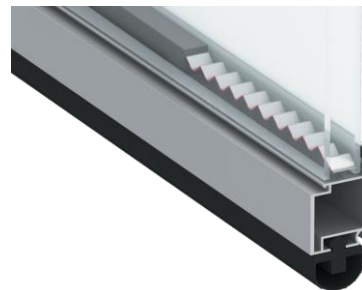

Давхар битүүмжлэх боломжийг олгодог өвөрмөц профиль дээр суурилсан панорамик хоёр давхар хавтантай цонх үйлдвэрлэх шинэ систем.



Панорамик хавтасыг угсрах шинэ систем



Хаалганы хавтасыг өргөх шинэ бариул нь суулгахад хялбар байдаг

Мушгих механизмтай хөнгөн цагаан сэндвич хавтангаар хийсэн үйлдвэрлэлийн гаражийн хаалга ISD03ALU

ISD03ALU цувралын үйлдвэрлэлийн гаражийн хаалгыг янз бүрийн төрлийн том хэмжээтэй үйлдвэрлэлийн барилга байгууламж, агуулах, цех, терминалын нүхэнд суурилуулахад тохиромжтой төрөл бүрийн NL,HL,VL загвараар онгойх төрлүүдтэй. Загварын онцлогоос шалтгаалан энэ цуврал нь 10 м хүртэл өргөн, 9.2 м өндөртэй нүхийг хамардаг. ISD03ALU цувралын секцийн хаалганууд нь бат бөх шинж чанартай, хамгаалалтын иж бүрэн системээр тоноглогдсон, зэврэлтэнд тэсвэртэй, хатуу чанга орчны нөлөөг тэсвэрлэх чадвартай.

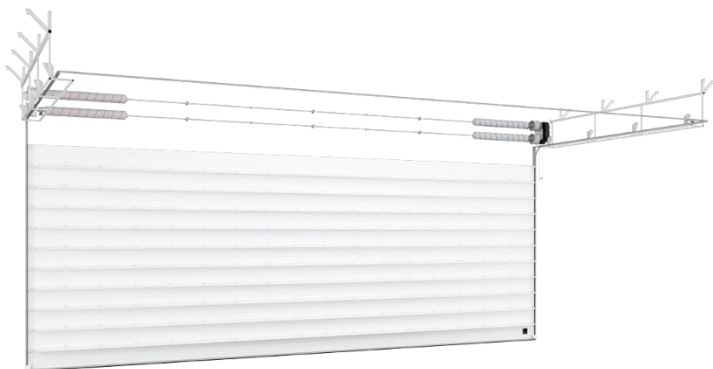

Онцлог шинж чанарууд

- Өвөрмөц гаражийн хаалганууд - 10,000 мм хүртэл өргөн, 9,200 мм хүртэл өндөртэй нүхийг хамардаг.
- Хаалганы хавтангын бат бөх шинж чанар нь салхины ачааллыг эсэргүүцэх хамгийн сайн үзүүлэлт юм.
- Аюулгүй ажиллагаа -Тросс тасрах, пүршний механизм тасархаас хамгаалах систем нь ослын үед хавтасыг унахаас сэргийлдэг.
- Стандарт өнгө: цагаан (RAL 9003)

Техникийн үндсэн шинж чанарууд

Циклийн тоо	120,000 (хаалга); 25,000 (мушгих механизм)
Нээх өндөр, мм	2 000 -аас 9 200 хүртэл
Нээх өргөн, мм	1 100 -аас 10 000 хүртэл
Дээд ханны зай, мм	150 -аас
Хажуу ханны зай, мм	120 -аас
Дулаан дамжуулах эсэргүүцэл, Вт/м² *°C	1,13 (A)
Дуу чимээ тусгаарлалт, дБА	24 (A)
Эзлэхүүн агаар нэвтрүүлэлт, м³/м²*цаг	4,9

ШИНЭ



Өвөрмөц даацын хөнгөн цагаан профиль DHSW-U140 нь хавтасанд хатуу байдлыг өгч, хавтангийн хазайлтыг арилгадаг.

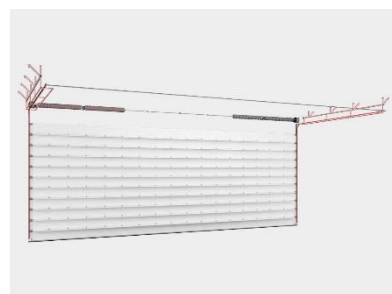

Онцгой хувилбар бол динамик ачааллын үед хэвтээ чиглүүлэгчийн хатуу байрлалыг хангадаг, хаалганы хавтас унахаас хамгаалах хавтасыг атгах систем бүхий нэмэлт даацын бэхэлгээний бүтэц юм.

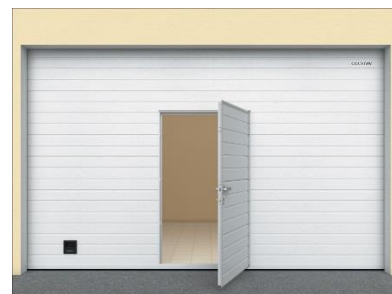

V4ST, V5ST шинэ хаалга

Мушгих механизмтай ган сэндвич хавтангаар хийсэн үйлдвэрлэлийн гаражийн хаалга ISD THERMALPRO

ISD THERMALPRO гаражийн хаалгыг хөргөх, хөлдөөх төхөөрөмжөөр тоноглогдсон өрөөнд суурилуулахад тохиромжтой төрөл бүрийн NL,HL,VL загвараар онгойх төрлүүдтэй байдаг. Температурын зөрүү ихтэй орон зайг герметик байдлаар тусгаарласнаар өрөөнд бий болсон бичил цаг уурыг хадгалах, дулааны алдагдлыг бууруулах боломжийг олгодог. Ийм хаалгыг хүнсний үйлдвэрлэлийн аж ахуйн нэгжүүд, агуулах худалдааны цогцолбор байгууллагуудад ашигладаг.

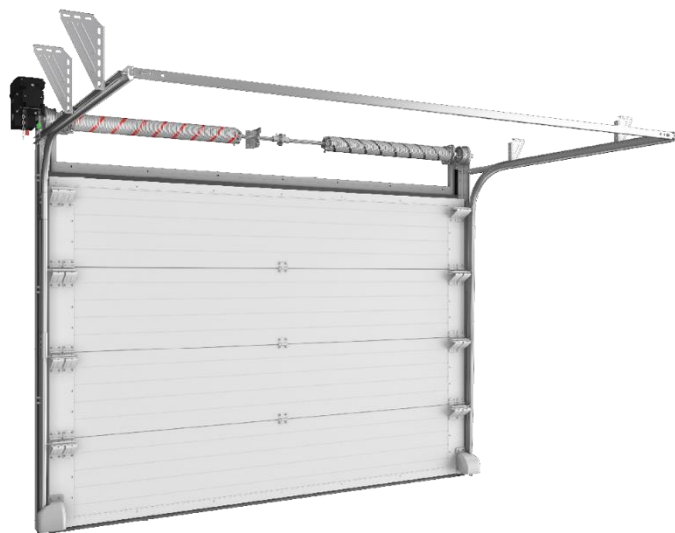

Онцлог шинж чанарууд

- Зах зээл дээрх дулаан тусгаарлах коэффициент - 80 мм-ийн зузаантай хавтан, дулааны завсарлагатай профиль, бүх периметрийн эргэн тойронд хавтасыг найдвартай битүүмжлэх.
- Хаалганы халаалтын систем нь бага температурт ажиллах үед хаалгыг нээх хүртэл хөлдөхөөс сэргийлдэг.
- Аюулгүй ажиллагаа -Тросс тасрах, пүршний механизм тасархаас хамгаалах систем нь ослын үед хавтасыг унахаас сэргийлдэг.
- Хаалга өргөх төрөл бүрийн төрлүүд нь тэдгээрийг дотоод орон зайн ямар ч геометр бүхий өрөөнд суурилуулах боломжийг олгодог.

Техникийн үндсэн шинж чанарууд

Циклийн тоо	120,000 (хаалга); 25,000 (мушгих механизм)
Нээх өндөр, мм	2 000 -аас 5 000 хүртэл
Нээх өргөн, мм	2 000 -аас 6 000 хүртэл
Дээд ханны зай, мм	150 -аас
Хажуу ханны зай, мм	120/150-аас ("халаалтын хэлхээ" сонголтоор)
Дулаан дамжуулах эсэргүүцэл, Вт/м² *°C	2.3 - халаалтын системийг нээхгүйгээр 3.3 - халаалтын системтэй
Ашиглалтын температурын хязгаар, ° C	-30 хүртэл
Дуу чимээ тусгаарлалт, дБА	42

ШИНЭ



80 мм-ийн зузаантай сэндвич хавтан нь дулаан тусгаарлах оруулгуудаар тоноглогдсон дулаан профилын системтэй хослуулан хавтанг хөлдөхөөс сэргийлдэг.

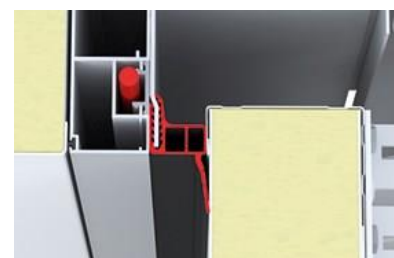

Температурын зөөвөрлөгчийг тусгаарлах бүсэд хаалгыг ажиллуулах явцад конденсат, мөс үүсэхээс сэргийлдэг өвөрмөц халаалтын системийг суурилуулсан.



Хаалганы хавтасыг шалан дээр хөлдөхөөс урьдчилан сэргийлэх халаалтын PEN утас байрлуулсан систем